

Varenummer: 12857000050820
Beskrivelse: KLEE-coil 857 000 050.820
M5 Messing

Mål

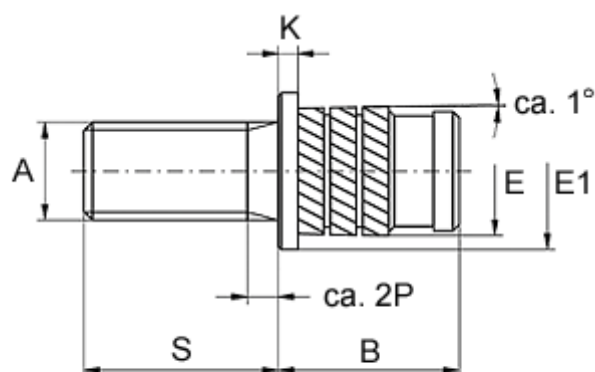

Gevindlængde = $S - 2P$
P = stigning

Anbefalet hul diameter	= 6.2
Flangediameter E1	= 8.0
Flangehøjde K	= 1.0
Mindsteafstand til kant	= 2.5
Monteringslængde B	= 8.3
Stiftlængde S	= 6
Udvendig diameter E	= 6.60
Udvendigt gevind A	= M5x0,8